

# UNDERMOUNT SLIDES BALL BEARING SLIDES DOUBLE-WALL DRAWER SYSTEMS

VERSION 2



**E-Catalog**

# 3D

## DOUBLE-WALL DRAWER SYSTEMS (SLIM)

No.611088500

No.611126500

No.611172500



ปิดแบบนุ่มนวล  
Soft Close System



วัสดุแข็งแรง นานา  
Strong and Durable Material



ประกอบติดตั้งง่าย  
แข็งแรง นานา  
Easy to install and  
Disassemble  
Strong, Durable



รับน้ำหนัก 40/60 กก.  
Load capacity 40/60kg.

 **Futuretech**

มาตรฐาน  
เยอรมัน  
German Standard



High 88	Item No.	Length.NL (mm)
	611088500	500 (20")

High 126	Item No.	Length.NL (mm)
	611126500	500 (20")

High 172	Item No.	Length.NL (mm)
	611172500	500 (20")

### รายละเอียด

- รางแบบซ่อน, ดึงออกได้สุดความยาวรางลิ้นชัก
- รับน้ำหนักได้ไม่เกิน 50 กก.
- ประกอบและถอดลิ้นชักโดยไม่ต้องใช้เครื่องมือ  
เลื่อนเข้า - ออกได้อย่างราบรื่น
- Soft Close ไร้เสียงรบกวน
- การปรับ 3D:  
การปรับขึ้นและลง:  $\pm 2$  มม.  
การปรับซ้ายและขวา:  $\pm 1.5$  มม.  
การปรับความเอียง:  $\pm 1.5, -2.5$  มม.

### Description

- Concealed, Full extension
- Load capacity : 50 kg.
- Tool free assembly and removal of drawer
- Silent system guarantees smooth run without noise
- 3D adjustment: Up & down adjustment :  $\pm 2$ mm, left & right adjustment :  $\pm 1.5$  mm., tilt adjustment:  $\pm 1.5, -2.5$  mm.

#### ■ ระยะยึดรางลิ้นชัก

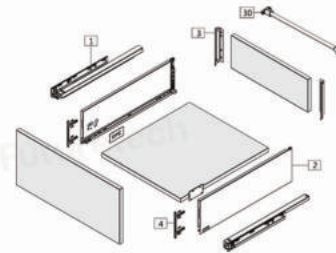
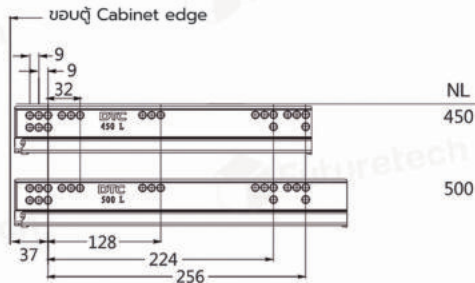

#### ■ PLANNING

NL=Nominal Slide Length  
LT=Internal Cabinet Depth  
LT=NL+3

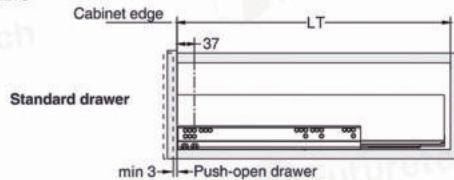

#### ■ ขนาดการติดตั้ง (มม.) Installation Dimensions (mm.) LW= ความกว้างภายในตู้

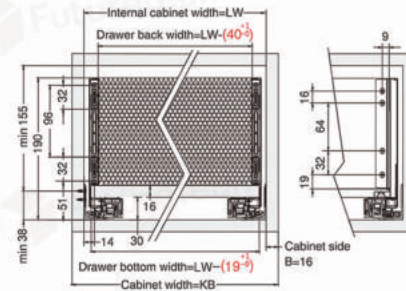

#### ■ ขนาดหน้าลิ้นชักด้านหลังและด้านล่าง (มม.)

Drawer Front, Back and Bottom Dimensions (mm.)

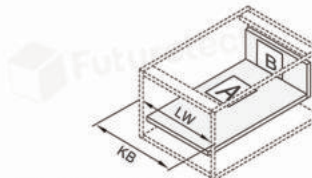
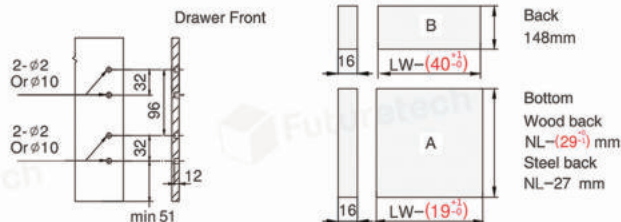

KB Cabinet width  
LW Internal cabinet width  
NL Nominal length



มาตรฐาน  
เยอรมัน  
German Standard

## DOUBLE-WALL DRAWER SYSTEMS



ปิดแบบนุ่มนวล  
System Soft Close



วัสดุแข็งแรง ทนทาน  
Strong and Durable Material



ประกอบติดตั้งง่าย  
แข็งแรง ทนทาน  
Easy to install and  
Disassemble  
Strong, Durable



รับน้ำหนัก 50 กก.  
Load capacity 50kg.



Lower

No.680014500



Medium

No.681014500



High

No.682014500



High 96.5	Item No.	Length NL (mm)
	680014500	500 (20")

High 160	Item No.	Length NL (mm)
	681014500	500 (20")

High 224	Item No.	Length NL (mm)
	682014500	500 (20")

### รายละเอียด

- รางซ่อน, ดึงออกได้สุดความยาวรางลิ้นชัก
- รับน้ำหนักได้ไม่เกิน 50 กก.
- ผิว : สีเทา
- ระยะเวลา : ปรับขึ้น-ลง, ปรับซ้าย-ขวา
- ไร้เสียงรบกวนขณะดึงเข้า-ออก
- ติดตั้งและถอดประกอบง่าย
- การประกอบและถอดลิ้นชัก โดยไม่ต้องใช้เครื่องมือ

### Description

- Concealed, full extension
- Load capacity 50 kg.
- Finish : Grey
- Up & Down adjustment, Left & Right adjustment
- Silent system guarantees smooth run without noise
- Easy to install and disassemble
- Tool free assembly and removal of drawer

#### ■ รายละเอียดรางลิ้นชัก

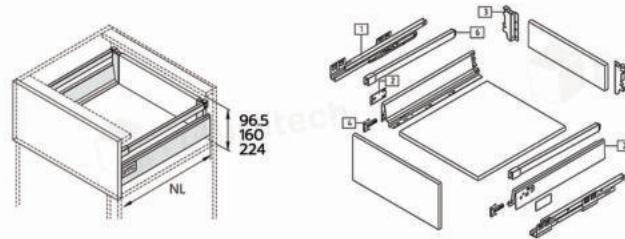
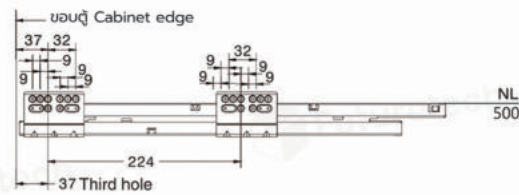

#### ■ PLANNING

NL=Nominal Slide Length  
 LT=Internal Cabinet Depth  
 LT=NL+3

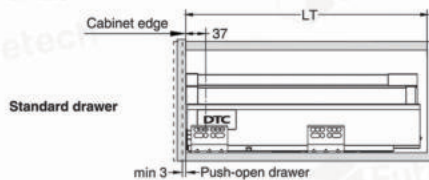

#### ■ ขนาดติดตั้ง (มม.)

Installation Dimensions (mm.)

LW= ความกว้างภายในตู้

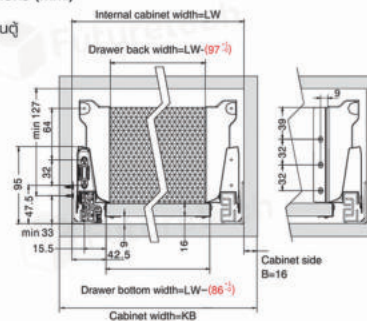

#### ■ ขนาดหน้าลิ้นชักด้านหลังและด้านล่าง (มม.)

Drawer Front, Back and Bottom Dimensions (mm.)

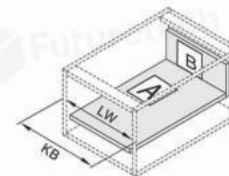
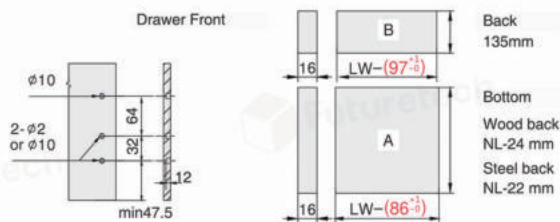

KB Cabinet width  
 LW Internal cabinet width  
 NL Nominal length



# รางลิ้นชักแผงข้าง 86 มม.

86mm. Single Wall Drawer Systems

686



Item No.	Length (mm)
686010014	350 (14")
686010016	400 (16")
686010018	450 (18")
686010020	500 (20")

## รายละเอียด

- รับน้ำหนักได้ไม่เกิน 25กก./คู่
- วัสดุ : เหล็ก
- ผิว : พ่นสีขาว
- ระบบ : ปิดด้วยตัวเอง พร้อมระบบหยุด 2 จังหวะ
- ความกว้างของลิ้นชัก : ความกว้างภายในตู้สูงสุด 86 มม.
- ติดตั้งและถอดประกอบง่าย
- แข็งแรง ทนทาน ใช้งานได้ยาวนาน

## Description

- Load capacity 25kg.
- Material : Steel
- Finish : White coated
- System : Self Closing with double stop Positions
- Drawer width : Max. Internal carcase width 86 mm.
- Easy to install and disassemble
- Strong, durable, can be used for a long time

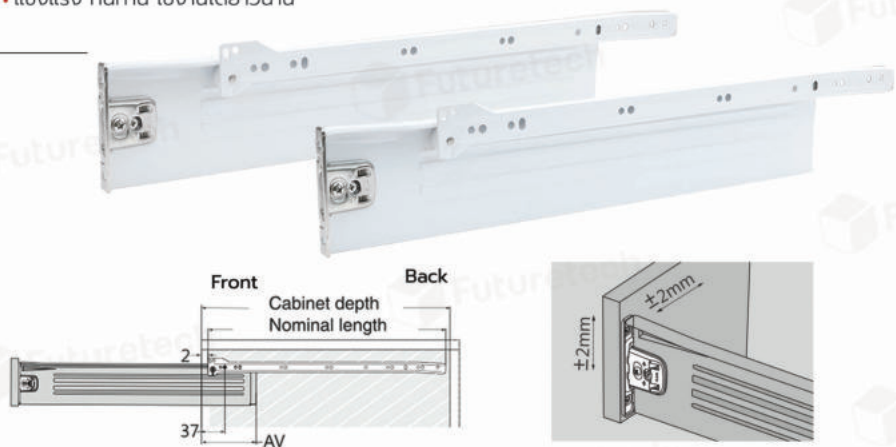
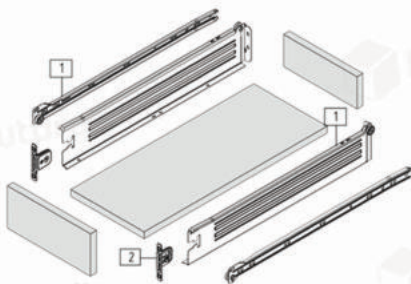

# รางลิ้นชักรับได้ พร้อมอุปกรณ์ล็อค (Soft Close)

Full Extension Undermount Slides With Locking Device (Soft Close)

## 648DA3



Soft Close



Item No.	Length.NL (mm)
648DA3012	300 (12")
648DA3014	350 (14")
648DA3016	400 (16")
648DA3018	450 (18")
648DA3020	500 (20")

### รายละเอียด

- เหมาะสำหรับไม้แผงข้างหนา 16 มม.
- ดึงออกได้สุดความยาวรางลิ้นชัก
- รับน้ำหนักได้ไม่เกิน 35กก./คู่
- วัสดุ : เหล็ก
- ผิว : ชุบสังกะสี
- ระบบ : ปิดแบบนุ่มนวล
- ระยะเวลา : ปรับความสูงได้ +/-3 มม.
- การติดตั้ง : ติดตั้งแบบซ่อนราง
- ไร้เสียงรบกวนขณะดึงเข้า-ออก
- ติดตั้งและถอดประกอบง่าย

### Description

- For Wooden Panel Thickness 16 mm.
- Full extension
- Load capacity 35kg.
- Material : Steel
- Finish : Zinc Plated
- System : Soft Close
- Adjust facility : +/-3 mm. At snap-in coupling
- Installation : At drawer, concealed mounted
- Silent System guarantee Smooth run without noise
- Easy to install and disassemble

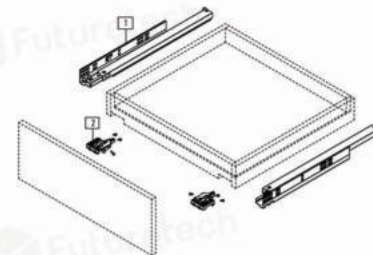
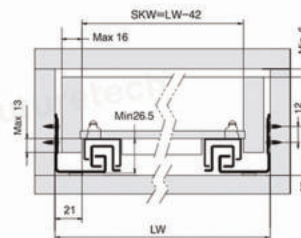
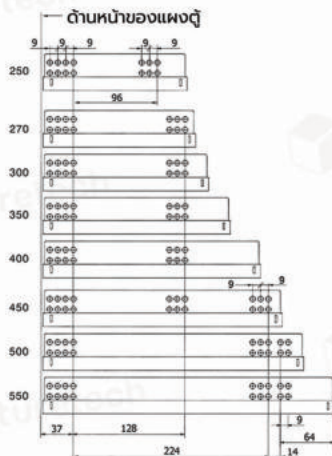

สำหรับไม้ 16 มิล



# รางลิ้นชักรับได้ พร้อมอุปกรณ์ล็อค (Soft Close)

Full Extension Undermount Slides With Locking Device (Soft Close)

## 648DA5



Soft Close



Item No.	Length.NL (mm)
648DA5012	300 (12")
648DA5014	350 (14")
648DA5016	400 (16")
648DA5018	450 (18")
648DA5020	500 (20")

### รายละเอียด

- เหมาะสำหรับไม้แผงข้างหนา 19 มม.
- ดึงออกได้สุดความยาวรางลิ้นชัก
- รับน้ำหนักได้ไม่เกิน 35กก./คู่
- วัสดุ : เหล็ก
- ผิว : ชุบสังกะสี
- ระบบ : ปิดแบบนุ่มนวล
- ระยะเวลาปรับ : ปรับความสูงได้ +/- 3 มม.
- การติดตั้ง : ติดตั้งแบบซ่อนราง
- ไร้เสียงรบกวนขณะดึงเข้า-ออก
- ติดตั้งและถอดประกอบง่าย

### Description

- For Wooden Panel Thickness 19 mm.
- Full extension
- Load capacity 35kg.
- Material : Steel
- Finish : Zinc Plated
- System : Soft Close
- Adjust facility : +/- 3 mm. At snap-in coupling
- Installation : At drawer, concealed mounted
- Silent System guarantee Smooth run without noise
- Easy to install and disassemble

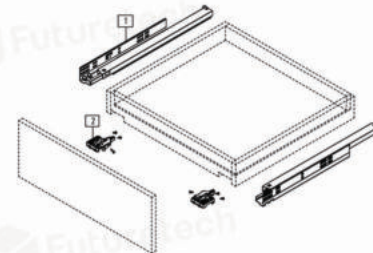
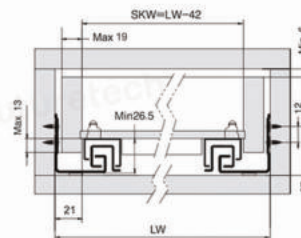
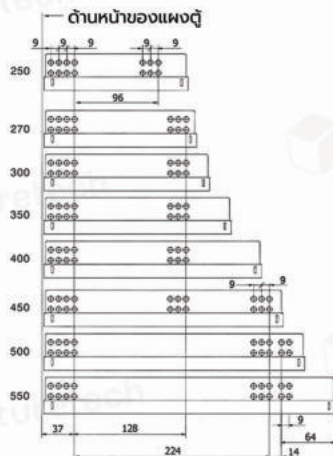

สำหรับไม้ 19 มิล





# รางลิ้นชักรับได้ พร้อมอุปกรณ์ล็อค (Push Open)

Full Extension Undermount Slides With Locking Device (Push Open)

## 648DA6

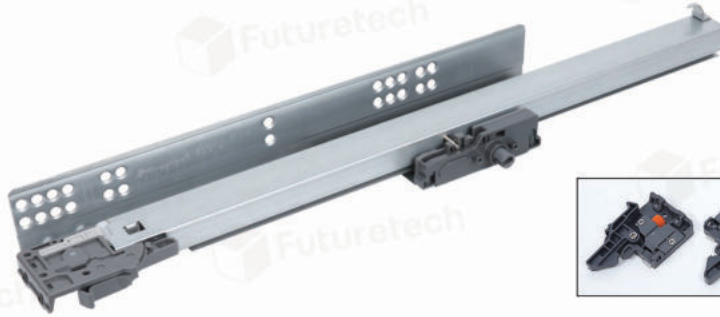

Item No.	Lenqht.NL (mm.)
648DA6012	300 (12")
648DA6014	350 (14")
648DA6016	400 (16")
648DA6018	450 (18")
648DA6020	500 (20")

### รายละเอียด

- เหมาะสำหรับไม้แผงข้างหนา 19 มม.
- ดึงออกได้สุดความยาวรางลิ้นชัก
- รับน้ำหนักได้ไม่เกิน 35กก./คู่
- วัสดุ : เหล็ก
- ผิว : ชุบสังกะสี
- ระบบ : พลิกเพื่อเปิด
- ระยะเวลาปรับ : ปรับความสูงได้ +/- 3 มม.
- การติดตั้ง : ติดตั้งแบบซ่อนราง
- ไร้เสียงรบกวนขณะดึงเข้า-ออก
- ติดตั้งและถอดประกอบง่าย

### Description

- For Wooden Panel Thickness 19 mm.
- Full extension
- Load capacity 35kg.
- Material : Steel
- Finish : Zinc Plated
- System : Push Open
- Adjust facility : +/- 3 mm. At snap-in coupling
- Installation : At drawer, concealed mounted
- Silent System guarantee Smooth run without noise
- Easy to install and disassemble

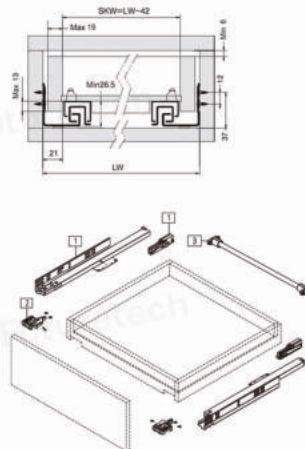
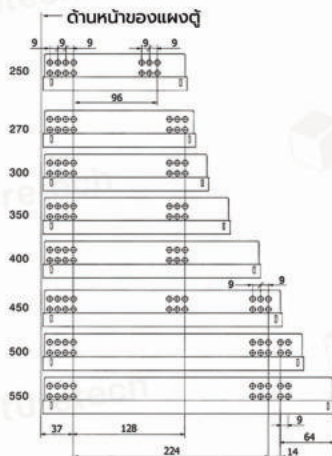

สำหรับไม้ 19 มิล



# รางลิ้นชักรับได้ พร้อมระบบ Soft Close

TWO-Senction Full Extension Soft Close Slide Eith Lock For 18mm Panel

0623

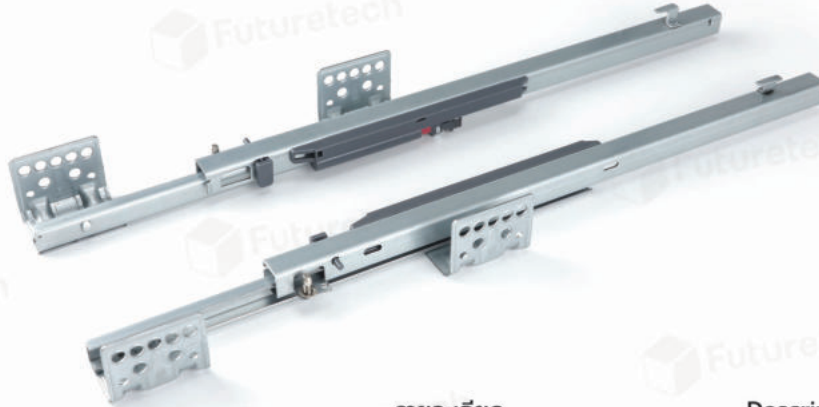

Item No.	Lenqht.NL (mm)
0623055012	300 (12")
0623055014	350 (14")
0623055016	400 (16")
0623055018	450 (18")

## รายละเอียด

- ดึงออกได้สุดความยาวรางลิ้นชัก
- รับน้ำหนักได้ไม่เกิน 20กก./คู่
- วัสดุ : เหล็ก
- ผิว : ชุบสังกะสี
- ระบบ : ปิดแบบนุ่มนวล
- ระยะปรับ : ปรับความสูงได้ +/-3 มม.
- การติดตั้ง : ติดตั้งแบบซ่อนราง
- ไร้เสียงรบกวนขณะดึงเข้า-ออก
- ติดตั้งและถอดประกอบง่าย

## Description

- Full extension
- Load capacity 20kg.
- Material : Steel
- Finish : Zinc Plated
- System : Soft Close
- Adjust facility : +/-3 mm. At snap-in coupling
- Installation : At drawer, concealed mounted
- Silent System guarantee Smooth run without noise
- Easy to install and disassemble

### Installation dimensions (mm)

SKW = Internal drawer width  
 LW = Internal cabinet width  
 NL = Nominal length  
 LT = Internal cabinet depth

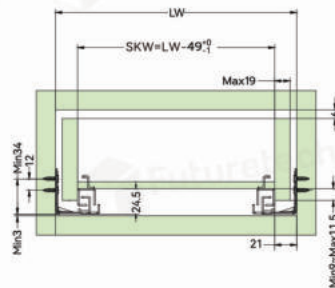

### Screw positions of the slides (mm)

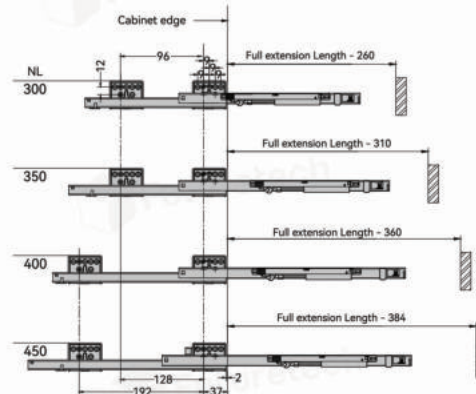

สำหรับไม้ 19 มม

# รางลิ้นชักรับได้ พร้อมระบบ Push Open

TWO-Senction Full Extension Push Open Slid With Lock For 18mm. Panel

## 0624



Item No.	Lenqht.NL (mm)
0624055012	300 (12")
0624055014	350 (14")
0624055016	400 (16")
0624055018	450 (18")

### รายละเอียด

- ดึงออกได้สุดความยาวรางลิ้นชัก
- รับน้ำหนักได้ไม่เกิน 20กก./คู่
- วัสดุ : เหล็ก
- ผิว : ชุบสังกะสี
- ระบบ : พลิกเพื่อเปิด
- ระยะปรับ : ปรับความสูงได้  $\pm 3$  มม.
- การติดตั้ง : ติดตั้งแบบซ่อนราง
- ไร้เสียงรบกวนขณะดึงเข้า-ออก
- ติดตั้งและถอดประกอบง่าย

### Description

- Full extension
- Load capacity 20kg.
- Material : Steel
- Finish : Zinc Plated
- System : Push Open
- Adjust facility :  $\pm 3$  mm. At snap-in coupling
- Installation : At drawer, concealed mounted
- Silent System guarantee Smooth run without noise
- Easy to install and disassemble

### Installation dimensions (mm)

SKW = Internal drawer width  
 LW = Internal cabinet width  
 NL = Nominal length  
 LT = Internal cabinet depth

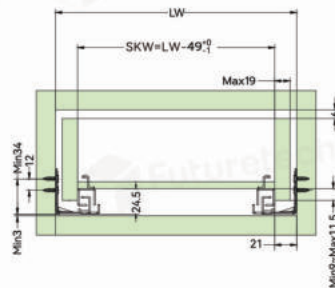

### Screw positions of the slides (mm)

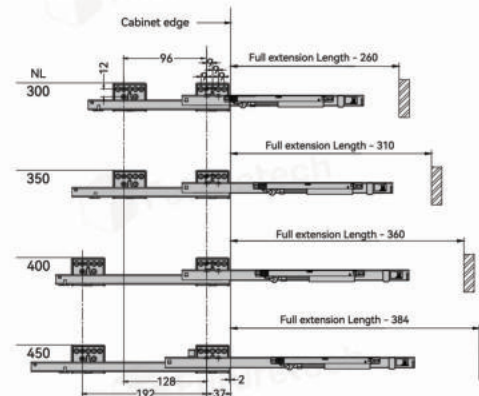

สำหรับไม้ 19 มม



# Double Spring

รางลิ้นชักรับข้าง 3 ตอน Soft Close & สปริงคู่



Soft Close  
ปิดนุ่ม ไร้เสียงรบกวน



รับน้ำหนัก  
ไม่เกิน 30กก.



เลื่อนได้สุดความยาว  
ลิ้นชัก



ความยาวลิ้นชัก  
12"-20"



ประกอบติดตั้งง่าย  
แข็งแรง ทนทาน



วัสดุ  
เหล็กรีดเย็น  
ชุบซิงค์อย่างดี

NO.645112

# รางลิ้นชักรับข้าง 3 ตอน หน้ากว้าง 45มม. ( Soft Close & สปริงคู่ )

Full Extension Ball Bearing Slides Double Spring & Soft Close

## 645112



Item No. (สีซิงค์)	Item No. (สีดำ)	Length.NL (mm)
645112010	645112900010	250 (10")
645112012	645112900012	300 (12")
645112014	645112900014	350 (14")
645112016	645112900016	400 (16")
645112018	645112900018	450 (18")
645112020	645112900020	500 (20")

### รายละเอียด

- รับน้ำหนักได้ไม่เกิน 30กก./คู่
- วัสดุ : เหล็กเกรดเย็นชุบสังกะสี
- ผิว : ชุบสังกะสี , ดำ
- ระบบ : สปริงคู่ ปิดแบบนุ่มนวล
- ไร้เสียงรบกวนขณะดึงเข้า-ออก
- ติดตั้งและถอดประกอบง่าย
- แข็งแรง ทนทาน ใช้งานได้ยาวนาน

### Description

- Load capacity 30kg.
- Material : Cold Rolled Steel
- Finish : Zinc Plated , Black
- System : Soft Close with Double Spring
- Silent System guarantee Smooth run without noise
- Easy to install and disassemble
- Strong, durable, can be used for a long time

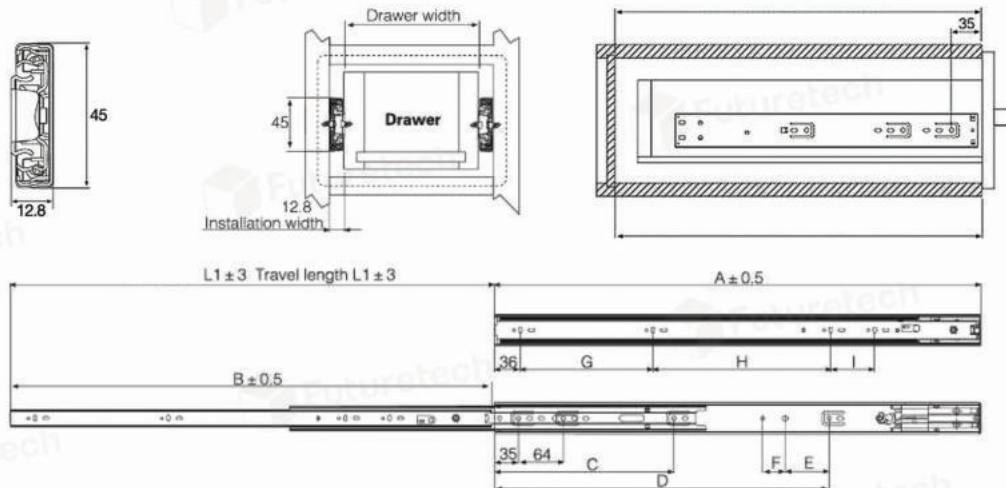

# Full Extension

รางลูกปืนรับข้าง 3 ตอน Soft Close



Soft Close  
ปิดนุ่มนวล ไร้เสียงรบกวน



รับน้ำหนัก  
ไม่เกิน 45 กก.



เลื่อนได้สุดความยาว  
ลิ้นชัก



ความยาวลิ้นชัก  
10"-20"



ประกอบติดตั้งง่าย  
แข็งแรง ทนทาน



วัสดุ  
เหล็กชุบสังกะสี  
อย่างดี

NO.645571H

# รางลูกปืนรับข้าง 3 ตอน หน้ากว้าง 45 มม. ( Soft Close )

Full Extension Ball Bearing Slides Soft Close

645571



Item No.	Lenqht.NL (mm.)
645571010	250 (10")
645571012	300 (12")
645571014	350 (14")
645571016	400 (16")
645571018	450 (18")
645571020	500 (20")

## รายละเอียด

- ดึงออกได้สุดความยาวรางลิ้นชัก
- ความหนา : 1.2 x 1.2 x 1.5 มม.
- รับน้ำหนักได้ไม่เกิน 45กก./คู่
- วัสดุ : เหล็กชุบซิงค์อย่างดี
- ผิว : ชุบซิงค์
- ระบบ : ปิดแบบนุ่มนวล
- ไร้เสียงรบกวนขณะดึงเข้า-ออก
- ติดตั้งและถอดประกอบง่าย
- แข็งแรง ทนทาน ใช้งานได้ยาวนาน

## Description

- Full extension
- Thickness : 1.2 x 1.2 x 15mm.
- Load capacity 45kg.
- Material : Steel
- Finish : Zinc Plated
- System : Soft Close
- Silent System guarantee Smooth run without noise
- Easy to install and disassemble
- Strong, durable, can be used for a long time

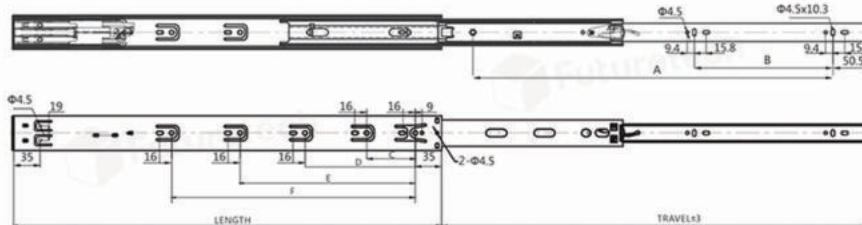
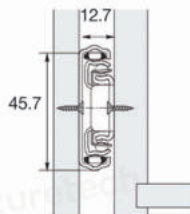
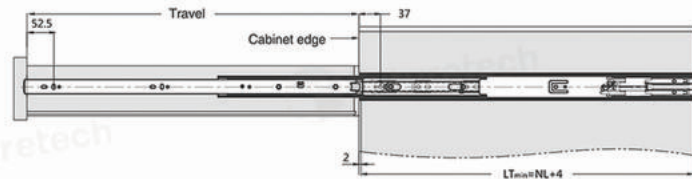

รางลูกปืนรับข้าง 3 ตอน หน้ากว้าง 45 มม. Soft Close & Push To Open  
Full Extension Ball Bearing Slides Soft & Push (2 in 1)

645SOPU



Item No.	Length.NL (mm.)
645SOPU18	450 (18")
645SOPU20	500 (20")

รายละเอียด

- รับน้ำหนักได้ไม่เกิน 45กก./คู่
- วัสดุ : เหล็ก
- ผิว : ชุบสังกะสี
- ระบบ : ซอฟท์ปิดโคลส ปิดนุ่มนวล, และผลักเพื่อเปิด
- ไร้เสียงรบกวนขณะดึงเข้า-ออก
- ติดตั้งและถอดประกอบง่าย
- แข็งแรง ทนทาน ใช้งานได้ยาวนาน

Description

- Load capacity 45kg.
- Material : Steel
- Finish : Zinc Plated
- System : Soft Close with Push to open
- Silent System guarantee Smooth run without noise
- Easy to install and disassemble
- Strong, durable, can be used for a long time

ระยเอียดรางลิ้นชัก

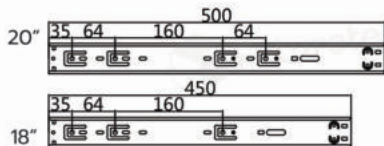
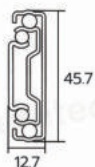



# รางลูกปืนรับข้าง 3 ตอน หน้ากว้าง 45มม.

45 Series Ball Bearing Slide (Full Extension)

## 645225



Item No.	Length (mm)
645225010	250 (10")
645225012	300 (12")
645225014	350 (14")
645225016	400 (16")
645225018	450 (18")
645225020	500 (20")

### รายละเอียด

- รับน้ำหนักได้ไม่เกิน 45กก./คู่
- วัสดุ : เหล็กหนา 1.2 x 1.2 x 1.5 มม.
- ผิว : ชุบสังกะสี
- ความกว้างของลิ้นชัก : ความกว้างภายในตู้สูงสุด 45 มม.
- ติดตั้งและถอดประกอบง่าย
- แข็งแรง ทนทาน ใช้งานได้ยาวนาน

### Description

- Load capacity 45kg.
- Material : Steel 1.2 x 1.2 x 1.5mm.
- Finish : Zinc Plated
- Drawer width : Max. Internal carcass width 45mm.
- Easy to install and disassemble
- Strong, durable, can be used for a long time

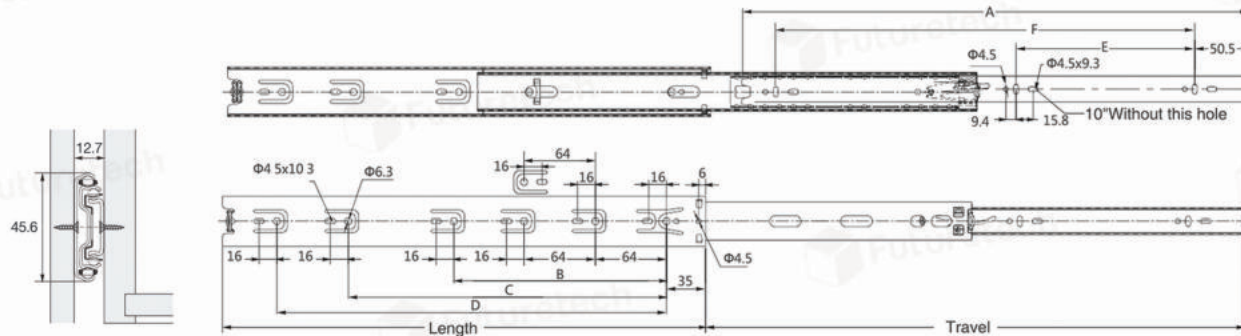

# รางลิ้นชักรับใต้ ( ลูกล้อไนลอน )

Bottom Mounted Slide

610

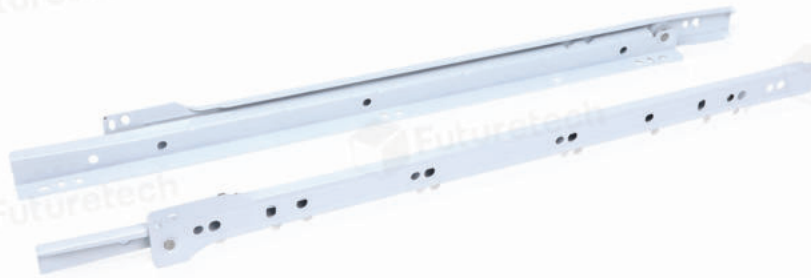

Item No.	Lenqht.NL (mm.)
610012012	300 (12")
610012014	350 (14")
610012016	400 (16")
610012018	450 (18")
610012020	500 (20")

## รายละเอียด

- รับน้ำหนัก 25กก./คู่
- ปิดอัตโนมัติ, กันเสียงรบกวน
- ปิดอย่างนุ่มนวล
- วัสดุเหล็กหนา 1.2มม.
- ลูกล้อผลิตจากไนลอนคุณภาพสูง

## Description

- Load capacity 25kg.
- Self Closing design, Anti noise
- Smooth rolling mechanism
- Thickness 1.2mm.
- The castors are made of high-quality nylon

300 mm.

Stroke = 215

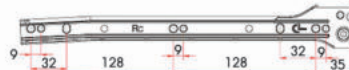

350 mm.

Stroke = 265

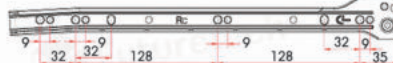

400 mm.

Stroke = 315

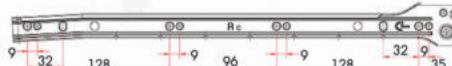

450 mm.

Stroke = 365



500 mm.

Stroke = 405

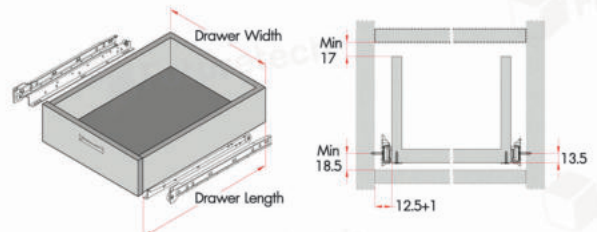
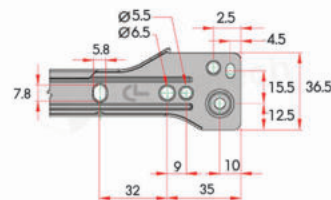

# รางลิ้นชักรับใต้ ( Soft Close ) Bottom Mounted Slide (Soft close)

# 611

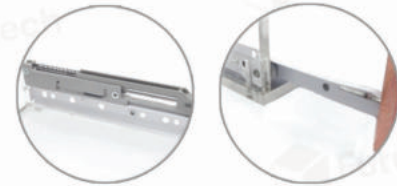

Item No.	Lenqht.NL (mm.)
611F12014	350 (14")
611F12016	400 (16")
611F12018	450 (18")
611F12020	500 (20")

## รายละเอียด

- รับน้ำหนักไม่เกิน 25กก./คู่
- วัสดุเหล็กหนาทรงอย่างดี หนา 1.2mm.
- ปิดแบบนุ่มนวล
- ไร้เสียงรบกวนขณะดึงเข้า-ออก
- ติดตั้งและถอดประกอบง่าย
- แข็งแรง ทนทาน ใช้งานได้ยาวนาน

## Description

- Load capacity 25kg./Pair
- Good thick steel material, Thickness 1.2mm.
- Soft Close
- Slient System Guarantees Smooth
- Easy to install and disassemble
- Strong durable, can be used for a long time

ด้านข้างรางลิ้นชัก

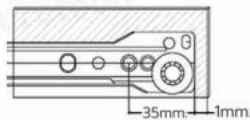

ระยะยึดรางลิ้นชัก

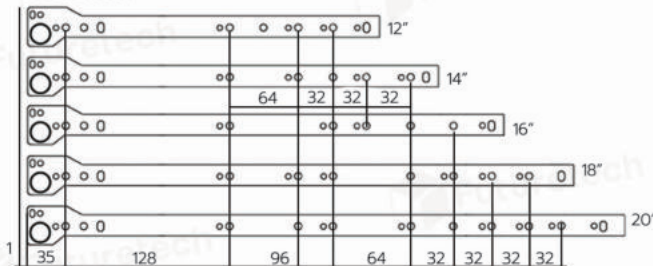

## อุปกรณ์เสริม Soft Close

No.6018-SOFT

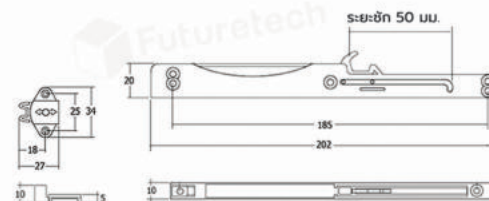



Item No.	Lenqht.NL (mm.)
617010010	250 (10")
617010012	300 (12")
617010014	350 (14")
617010016	400 (16")

### รายละเอียด

- รับน้ำหนักไม่เกิน 8-10กก./คู่
- วัสดุเหล็กชุบสังกะสี ทน 1 มม.
- รางลูกปืนหน้ากว้าง 17 มม.
- ติดตั้งและถอดประกอบง่าย
- แข็งแรง ทนทาน ใช้งานได้ยาวนาน

### Description

- Load capacity 8-10kg.
- Zinc plated steel material. Thickness 1mm.
- Bearing rail width 17mm.
- Easy to install and disassemble
- Strong, durable, can be used for a long time

**รุ่นประหยัด**

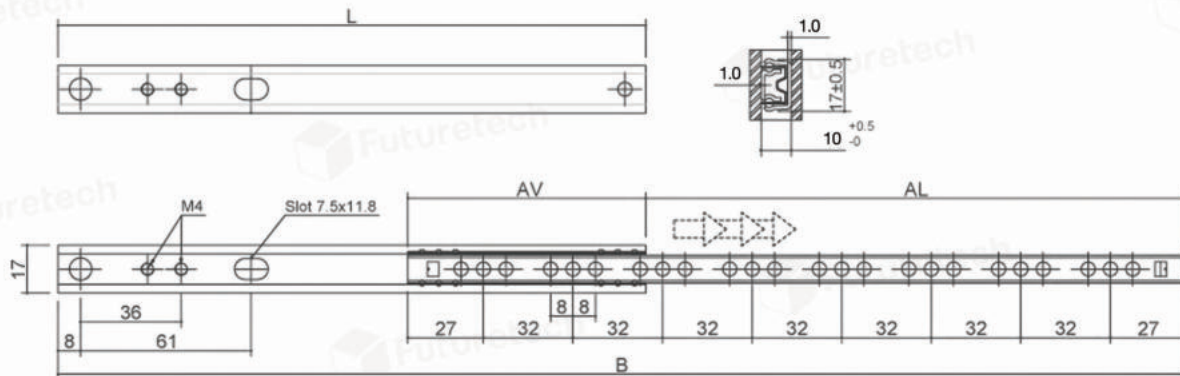



Item No.	Lenqht.NL (mm.)
627-14	350 (14")
627-16	400 (16")
627-18	450 (18")

รายละเอียด

- รับน้ำหนักได้ไม่เกิน 15กก./คู่
- ความหนา : 1.2 x 1.2มม.
- วัสดุ : เหล็ก
- ผิว : ชุบสังกะสี
- ความกว้างของสันชัก : ความกว้างภายในตู้สูงสุด 27มม.
- ติดตั้งและถอดประกอบง่าย

Description

- Load capacity 15kg.
- Thickness : 1.2 x 1.2mm.
- Material : Steel
- Finish : Zinc Plated
- Drawer width : Max. Internal carcass width 27mm.
- Easy to install and disassemble

รุ่นประหยัด

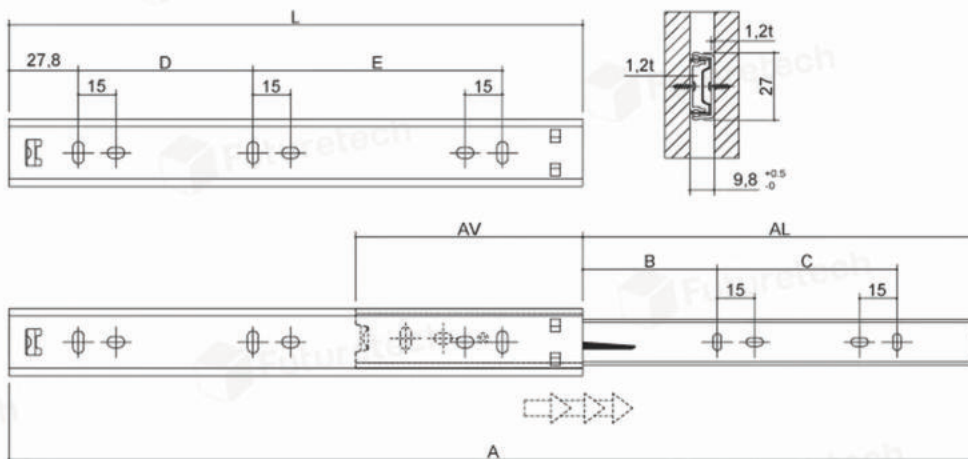

# รางลูกปืนรับข้าง 3 ตอน หน้ากว้าง 35มม.

35mm. Ball Bearing Slide

635111



Item No.	Length.NL (mm)
635111012	300 (12")
635111014	350 (14")
635111016	400 (16")
635111018	450 (18")

## รายละเอียด

- รับน้ำหนักได้ไม่เกิน 45กก./คู่
- ความหนา : 1 x 1 x 1 มม.
- วัสดุ : เหล็ก
- ผิว : ชุบสังกะสี
- ความกว้างของลิ้นชัก : ความกว้างภายในตู้สูงสุด 35 มม.
- ติดตั้งและถอดประกอบง่าย
- แข็งแรง ทนทาน ใช้งานได้ยาวนาน

## Description

- Load capacity 45kg.
- Thickness : 1 x 1 x 1mm.
- Material : Steel
- Finish : Zinc Plated
- Drawer width : Max. Internal carcase width 35mm.
- Easy to install and disassemble
- Strong, durable, can be used for a long time

รุ่นประหยัด

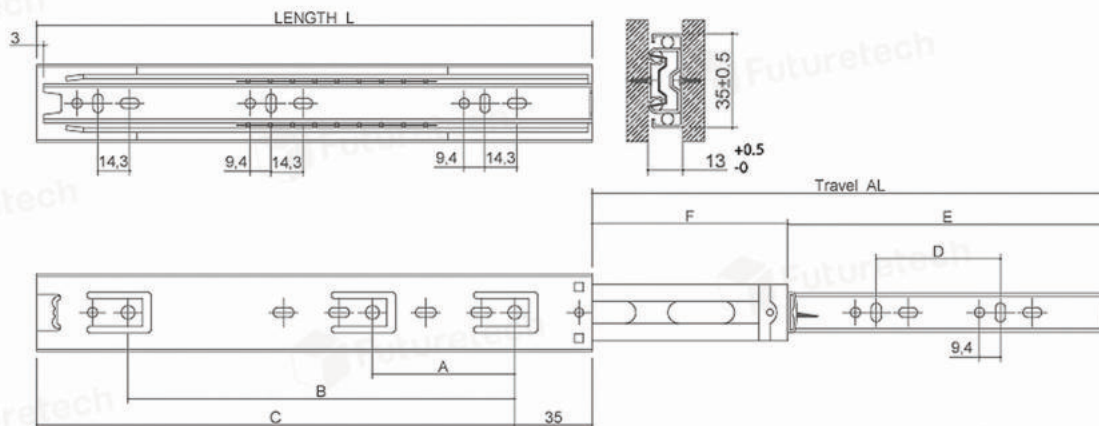

# รางลูกปืนรับข้าง 3 ตอน หน้ากว้าง 45มม.

45mm. Full Extension Ball Bearing Slides

645114



รุ่นประหยัด



## รายละเอียด

## Description

Item No. (สีซิงค์)	Item No. (สีดำ)	Lenqht.NL (mm.)
645114008	645114900008	200 (8")
645114010	645114900010	250 (10")
645114012	645114900012	300 (12")
645114014	645114900014	350 (14")
645114016	645114900016	400 (16")
645114018	645114900018	450 (18")
645114020	645114900020	500 (20")

- รับน้ำหนักได้ไม่เกิน 45กก./คู่
- ความหนา : 1.1 x 1.1 x 1.4มม.
- วัสดุ : เหล็ก
- ผิว : ชุบสังกะสี , ดำ
- ความกว้างของสันชัก : ความกว้างภายในตู้สูงสุด 45มม.
- ติดตั้งและถอดประกอบง่าย
- แข็งแรง ทนทาน ใช้งานได้นาน

- Load capacity 45kg.
- Thickness : 1.1 x 1.1 x 1.4mm.
- Material : Steel
- Finish : Zinc Plated , Black
- Drawer width : Max. Internal carcass width 45mm.
- Easy to install and disassemble
- Strong, durable, can be used for a long time

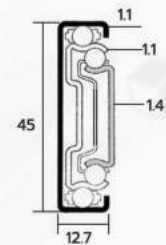

# HINGE & *Ball Bearing Slide*

