

# HINGE SERIES



**E-Catalog**

## ตัวเลือกในการติดตั้งบานพับด้วย Mounting Options

### Full Overlay Doors

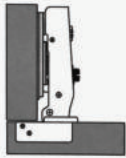

#### ● แบบทับขอบ

บานพับด้วยประเภทนี้ใช้กับตู้ที่มีบานตู้  
อยู่นอกตัวตู้ เป็นตู้ที่อยู่ตำแหน่งด้านรับสุด  
หรือตู้ที่ใช้ขอบตู้แยกอิสระโดยบานพับจะปิด  
ทับขอบด้านข้างตัวตู้ไว้

### Half Overlay Doors

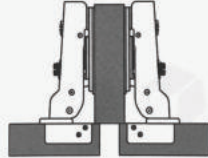

#### ● แบบกลางขอบ

บานพับด้วยประเภทนี้ใช้กับตู้ที่มีบานตู้  
ทับขอบตู้ เป็นตู้ที่อยู่ตำแหน่ง ระหว่าง  
กลางที่มีโครงตู้ร่วมกัน เพื่อป้องกันไม่ให้  
เกิดการเสียดสีกับขอบบานด้านข้าง  
หรือตู้บานเปิดที่มีชั้นภายในบานข้าง เช่น  
มีลิ้นชักอยู่ข้างๆ ก็ต้องใช้บานพับแบบนี้

### Insert Doors

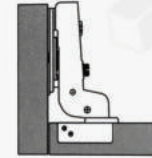

#### ● แบบในขอบ

บานพับด้วยประเภทนี้ใช้กับตู้ที่มีบานตู้  
อยู่ด้านในขอบข้างตัวตู้ มักใช้กับตู้ที่มี  
ดีไซน์โชว์ขอบตู้ หรือเป็นตู้ที่มีหน้าบาน  
ซ้อนหลายชั้น

## เทคนิคการเลือกจำนวนบานพับ ให้เหมาะสมกับความสูงของตู้

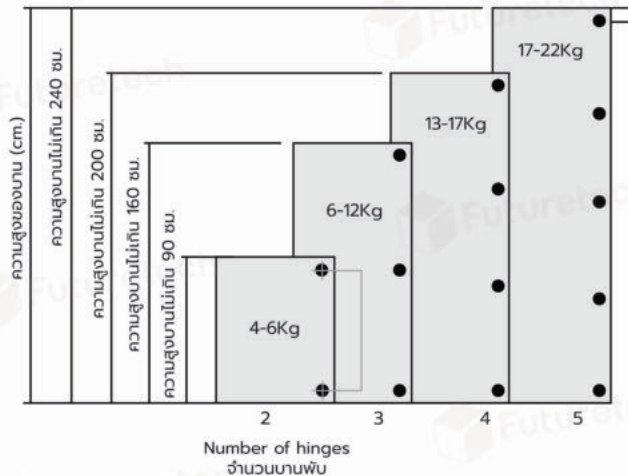

## การปรับระยะการติดตั้ง

Concealed hinge application and adjustment

- ปรับซ้าย-ขวา  
ของหน้าบาน  
Side Adjustment

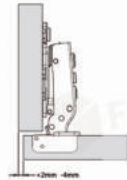

- ปรับความลึก-ตื้น  
ของหน้าบาน  
Depth Adjustment

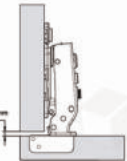
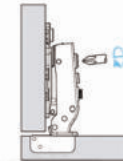

- ปรับความสูง-ต่ำ  
ของหน้าบาน  
Height Adjustment

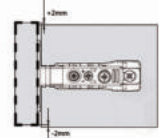
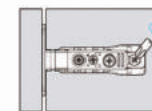



Futuretech

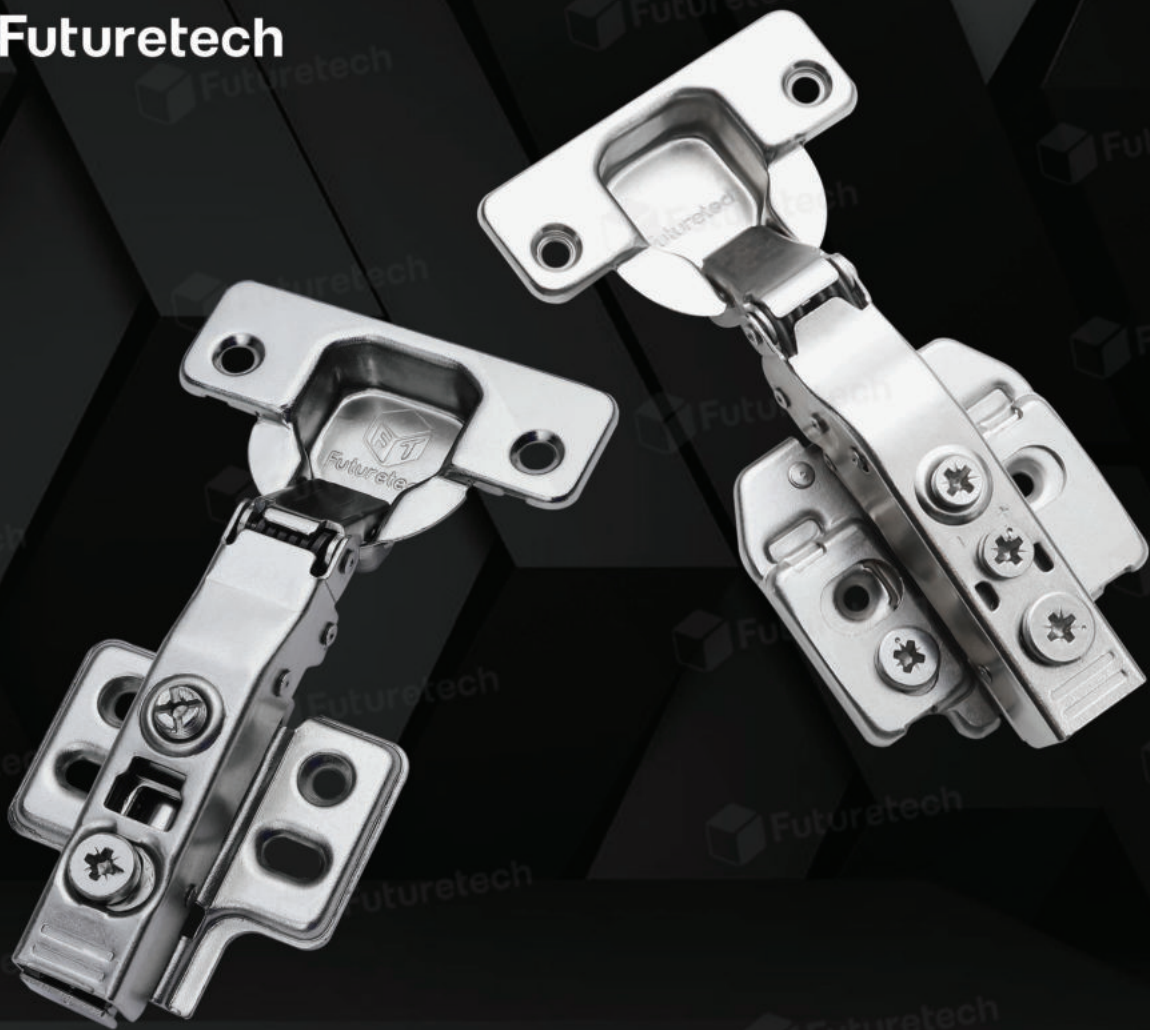

[www.Future-tech.co.th](http://www.Future-tech.co.th)



@Future-tech

02

# 4D

## PIVOT STAR

ปรับได้หลายทิศทาง  
Soft Close & Clip On

- ✓ ทดสอบเปิด-ปิดกว่า 100,000 ครั้ง
  - ✓ ซบมิกเกลอย่างดี ป้องกันสนิม
  - ✓ รับน้ำหนักได้ถึง 35 กก./ตัว
  - ✓ ทดสอบกรดเกลือพื้นผิว
- ทนกว่า 30 ชม.



Optional Hinge Cup

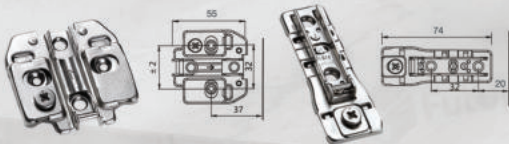

# 3030

HINGE 35  
บานพับถ้วย 35 มม.

Function



รายละเอียด

- เปิดได้ 110 องศา
- ระบบ Soft Close ปิดแบบนุ่มนวล
- 4D, ปรับ Slow - Speed
- ปรับระยะติดตั้งง่าย
- สำหรับไม้หนา 16-26 มม.
- ความลึกถ้วยบานพับ 11.5 มม.
- ระยะถ้วยตั้งขอบหน้าบาน 3-6 มม.
- มาตรฐานจากประเทศเยอรมัน

Details

- Opening Angle 110°
- Soft Close System
- 4D, Speed - Slow Adjust
- Cam Adjustable
- Range of Door Thickness 16-26 mm.
- Depth of Hinge Cup 11.5 mm.
- Possible Drilling Distances on the Door 3-6 mm.
- Standard from Germany

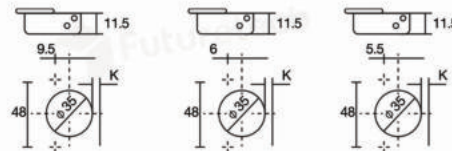

• 3030001  
แบบทับขอบ  
Full Overlay



• 3030002  
แบบกลางขอบ  
Half Overlay



• 3030003  
แบบในขอบ  
Insert



# 3D



## 3012

**HINGE 35**  
บานพับถ้วย 35 มม.

### Function



### รายละเอียด

- เปิดได้ 100 องศา
- ระบบ Soft Close ปิดแบบนุ่มนวล
- 3D, ระบบ Clip On, ปรับระยะติดตั้งได้
- สำหรับไม้หนา 14-24 มม.
- ความลึกถ้วยบานพับ 10 มม.
- ระยะถ้วยถึงขอบหน้าบาน 3-5 มม.
- วัสดุเหล็กชุบนิเกิลอย่างดี
- มาตรฐานจากประเทศเยอรมัน

### Details

- Opening Angle 100°
- Soft Close System
- 3D, Clip On System, Cam Adjustable
- Range of Door Thickness 14-24 mm.
- Depth of Hinge Cup 10 mm.
- Possible Drilling Distances on the Door 3-5 mm.
- Nickel Plated Steel Material
- Standard from Germany

### Optional Hinge Cup

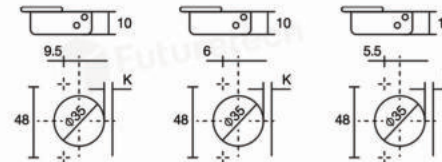

- **3012001**  
แบบทับขอบ  
Full Overlay



- **3012002**  
แบบกลางขอบ  
Half Overlay



- **3012003**  
แบบในขอบ  
Insert

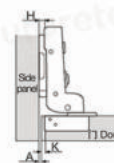

**ฐาน 4 รู**  
**เพิ่มความแข็งแรง**  
**Soft Close & Clip On**

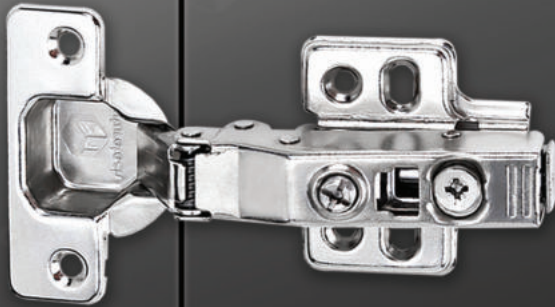

- ✓ ปรับระยะติดตั้งได้ง่าย
- ✓ ชุมนิกเทิลอย่างดี ป้องกันสนิม

**Optional Hinge Cup**



**3027**

**HINGE 35**  
 บานพับด้วย 35มม.

**Function**



105°



Clip On



Soft Close



Cam Adjust



**รายละเอียด**

- เปิดได้ 105 องศา
- ระบบ Soft Close ปิดแบบนุ่มนวล
- ระบบ Clip On, ปรับระยะติดตั้งได้
- ฐาน 4 รู เพิ่มความแข็งแรง
- สำหรับไม้หนา 14-20 มม.
- ความลึกด้วยบานพับ 10.5 มม.
- ระยะถ้วยตั้งขอบหน้าบาน 3-5 มม.
- วัสดุเหล็กชุบนิกเทิลอย่างดี
- มาตรฐานจากประเทศเยอรมัน

**Details**

- Opening Angle 105°
- Soft Close System
- Clip On System, Cam Adjustable
- Plate 4 Drill Holes, Strengthen
- Range of Door Thickness 14-20 mm.
- Depth of Hinge Cup 10.5 mm.
- Possible Drilling Distances on the Door 3-5 mm.
- Nickel Plated Steel Material
- Standard from Germany

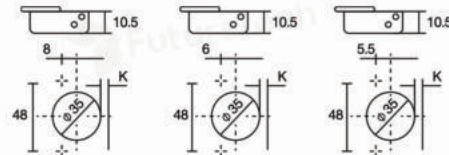

**3027090**  
 พลาสติกสำหรับลิ้นคองคา  
 (90 องศา) 0.9x12mm.

**• 3027001**  
 แบบทับขอบ  
 Full Overlay

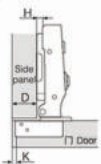

**• 3027002**  
 แบบกลางขอบ  
 Half Overlay



**• 3027003**  
 แบบในขอบ  
 Insert

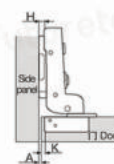

# 3D



- ✓ ปรับระยะติดตั้งได้ง่าย
- ✓ ชูบนึกเกลียวได้ดี
- ✓ ป้องกันสนิม

## 3031

**HINGE 35**  
บานพับถ้วย 35 มม.

### Function



### รายละเอียด

- เปิดได้ 105 องศา
- ระบบ Soft Close ปิดแบบนุ่มนวล
- ระบบ Clip On, ปรับระยะติดตั้งได้
- สำหรับไม้หนา 14-22 มม.
- ความลึกถ้วยบานพับ 11.3 มม.
- ระยะถ้วยถึงขอบหน้าบาน 3-5 มม.
- วัสดุหลักชุบนิเกิลอย่างดี
- มาตรฐานจากประเทศเยอรมัน

### Details

- Opening Angle 105°
- Soft Close System
- Clip On System, Cam Adjustable
- Range of Door Thickness 14-22 mm.
- Depth of Hinge Cup 11.3 mm.
- Possible Drilling Distances on the Door 3-5 mm.
- Nickel Plated Steel Material
- Standard from Germany

### Optional Hinge Cup

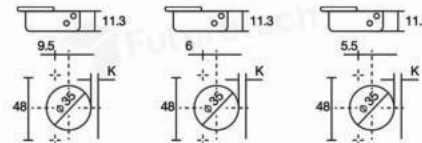

### • 3031001 แบบทับขอบ Full Overlay

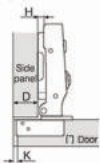

### • 3031002 แบบกลางขอบ Half Overlay



### • 3031003 แบบในขอบ Insert

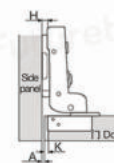

Stainless Steel 304

**3029.2**

**HINGE 35**  
บานพับถ้วย 35 มม.



**Function**



100°



Clip On



Soft Close



Cam Adjust



**รายละเอียด**

- เปิดได้ 100 องศา
- ระบบ Soft Close ปิดแบบนุ่มนวล
- สำหรับไม้หนา 14-20 มม.
- ความลึกถ้วยบานพับ 13.5 มม.
- ระยะถ้วยถึงขอบหน้าบาน 3-5 มม.
- วัสดุสแตนเลส 304
- มาตรฐานจากประเทศเยอรมัน

**Details**

- Opening Angle 100°
- Soft Close System
- Range of Door Thickness 14-20 mm.
- Depth of Hinge Cup 13.5 mm.
- Possible Drilling Distances on the Door 3-5 mm.
- Stainless Steel 304
- Standard from Germany

**Optional Hinge Cup**

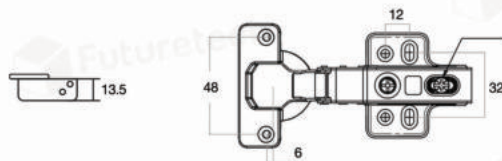

● **3029001.2**  
แบบทับขอบ  
Full Overlay



● **3029002.2**  
แบบกลางขอบ  
Half Overlay



● **3029003.2**  
แบบในขอบ  
Insert

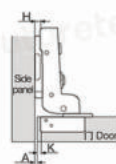



# 3D

# 3023

**HINGE 35**  
บานพับถ้วย 35 มม.

### Function



### รายละเอียด

- เปิดได้ 155 องศา
- ระบบ Soft Close ปิดแบบนุ่มนวล
- ระบบ Clip On
- สำหรับไม้หนา 16-24 มม.
- ความลึกถ้วยบานพับ 11.5 มม.
- ระยะถ้วยถึงขอบหน้าบาน 3-8 มม.

### Details

- Opening Angle 155°
- Soft Close System
- Clip On System
- Range of Door Thickness 16-24 mm.
- Depth of Hinge Cup 11.5 mm.
- Possible Drilling Distances on the Door 3-8 mm.

Optional Hinge Cup

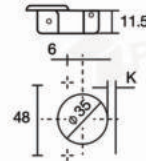

- **3023001**  
แบบทับซ้อน  
Full Overlay

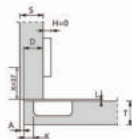

- **3023002**  
แบบกลางขอบ  
Half Overlay

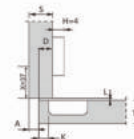

# 3D



## 3020.2

**HINGE 35**  
บานพับถ้วย 35 มม.

### Function



95°



Clip On



Soft Close



Cam Adjust



### รายละเอียด

- เปิดได้ 95 องศา
- ระบบ Soft Close ปิดแบบนุ่มนวล
- ระบบ Clip On, ปรับระยะติดตั้งได้
- สำหรับไม้หนา 19-25 มม.
- ความลึกถ้วยบานพับ 11.5 มม.
- ระยะถ้วยถึงขอบหน้าบาน 3-9 มม.
- วัสดุเหล็กชุบนิเกิลอย่างดี
- มาตรฐานจากประเทศเยอรมัน

### Details

- Opening Angle 95°
- Soft Close System
- Clip On System, Cam Adjustable
- Range of Door Thickness 19-25 mm.
- Depth of Hinge Cup 11.5 mm.
- Possible Drilling Distances on the Door 3-9 mm.
- Nickel plated steel material
- Standard from Germany

### Optional Hinge Cup

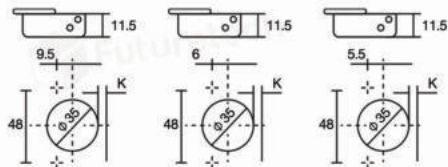

### • 3020001.2

แบบทับขอบ  
Full Overlay

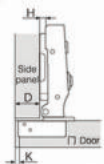

### • 3020002.2

แบบกลางขอบ  
Half Overlay



### • 3020003.2

แบบในขอบ  
Insert

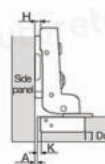

# 3021

**HINGE 40**  
บานพับถ้วย 40 มม.

## Function



## รายละเอียด

- เปิดได้ 100 องศา
- ระบบ Soft Close ปิดแบบนุ่มนวล
- ระบบ Clip On, ปรับระยะติดตั้งได้
- ฐาน 4 รู เพิ่มความแข็งแรง
- สำหรับไม้หนา 19-25 มม.
- ความลึกถ้วยบานพับ 13 มม.
- ระยะตั้งขอบนบาน 4-8 มม.
- วัสดุเหล็กชุบนิโครลอย่างดี
- มาตรฐานจากประเทศเยอรมัน

## Details

- Opening Angle 100°
- Soft Close System
- Clip On System, Cam Adjustable
- Plate 4 Drill Holes, Strengthen
- Range of Door Thickness 19-25 mm.
- Depth of Hinge Cup 13 mm.
- Possible Drilling Distances on the Door 4-8 mm.
- Nickel Plated Steel Material
- Standard from Germany

## Optional Hinge Cup

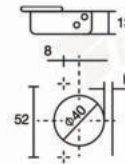

- **3021001**  
แบบทับขอบ  
Full Overlay



- **3021002**  
แบบกลางขอบ  
Half Overlay

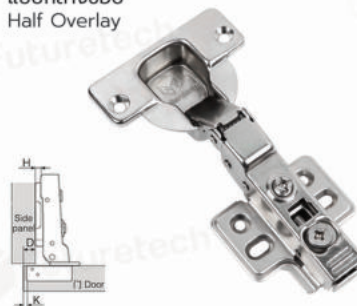

- **3021003**  
แบบในขอบ  
Insert



บานพับสำหรับเฟรมอะลูมิเนียม

**3D**

**3017**

บานพับ  
สำหรับเฟรมอะลูมิเนียม

Function



รายละเอียด

- เปิดได้ 110 องศา
- เหมาะสำหรับบานเฟรมหนา 20-22 มม.
- ระบบ Soft Close ปิดแบบนุ่มนวล
- 3D, ระบบ Clip On, ปรับระยะติดตั้งได้
- วัสดุเหล็กชุบนิเกิลอย่างดี
- มาตรฐานจากประเทศเยอรมัน

Details

- Opening Angle 110 °
- Aluminium frame width range 20-22 mm.
- Soft Close System
- 3D, Clip On System, Cam Adjustable
- Nickel plated steel material
- Standard from Germany

Optional Hinge Cup

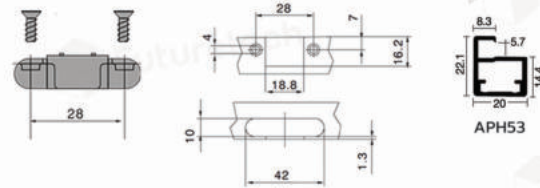

- **3017001**  
แบบทับขอบ  
Full Overlay

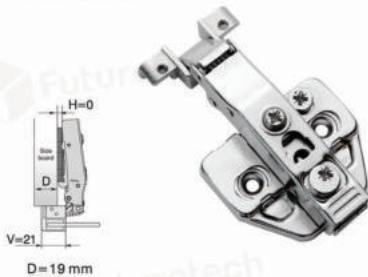

- **3017002**  
แบบกลางขอบ  
Half Overlay

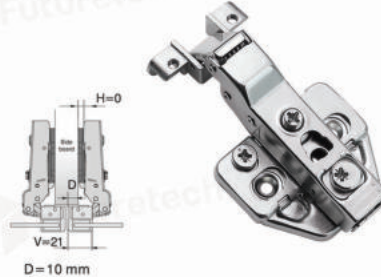

- **3017003**  
แบบในขอบ  
Insert

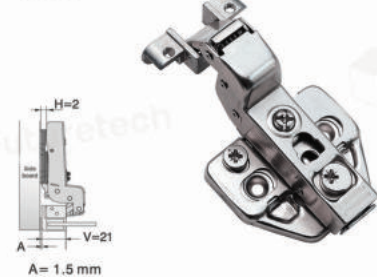

# 3D

บานพับสำหรับเฟรมอะลูมิเนียม

## 3018

บานพับ  
สำหรับเฟรมอะลูมิเนียม



### Function



### รายละเอียด

- เปิดได้ 110 องศา
- ระยะตั้งขอบนบาน 3-7 มม.
- เหมาะสำหรับบานเฟรมหนา 20-22 มม.
- ระบบ Soft Close ปิดแบบนุ่มนวล
- ระบบ Clip On, ปรับระยะตั้งได้
- วัสดุหลักอย่างดี

### Details

- Opening Angle 110°
- Drilling Distances on the Door 3-7 mm.
- Aluminium frame width range 20-22 mm.
- Soft Close System
- Clip On System, Cam Adjustable
- Material Steel

Optional Hinge Cup

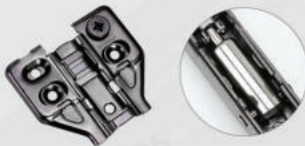

Black Nickel

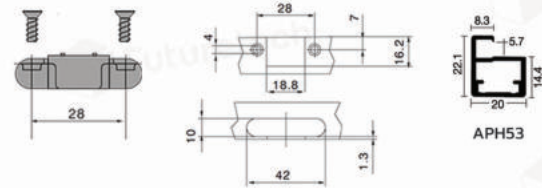

- **3018001**  
แบบทับขอบ  
Full Overlay



D=19 mm



- **3018002**  
แบบกลางขอบ  
Half Overlay

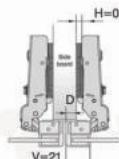

D=10 mm



- **3018003**  
แบบในขอบ  
Insert

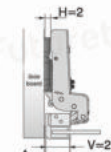

A=1.5 mm



**3D**



Optional Hinge Cup

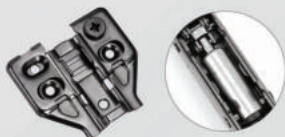

**Black Nickel**

**3013**

**HINGE 35**  
บานพับถ้วย 35 มม.

**Function**



110°



Clip On



Soft Close



Cam Adjust



**รายละเอียด**

- เปิดได้ 110 องศา
- ระบบ Soft Close ปิดแบบนุ่มนวล
- ระบบ Clip On, ปรับระยะติดตั้งได้
- สำหรับไม้หนา 16-22 มม.
- ความลึกถ้วยบานพับ 11.3 มม.
- ระยะถ้วยถึงขอบหน้าบาน 3-6 มม.

**Details**

- Opening Angle 110°
- Soft Close System
- Clip On System, Cam Adjustable
- Range of Door Thickness 16-22 mm.
- Depth of Hinge Cup 11.3 mm.
- Possible Drilling Distances on the Door 3-6 mm.

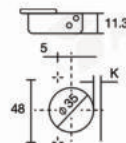

• **3013001**  
แบบทับขอบ  
Full Overlay



• **3013002**  
แบบกลางขอบ  
Half Overlay



• **3013003**  
แบบในขอบ  
Insert

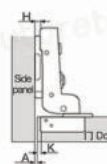

# APH11HINGE

บานพับ  
สำหรับเฟรมอะลูมิเนียม

## Function



## รายละเอียด

- เปิดได้ 105 องศา
- รับน้ำหนักได้ไม่เกิน 20กก.
- สำหรับเฟรมอะลูมิเนียมหนา 18 มม.
- ความลึกถ้วยบานพับ 15 มม.
- ระยะห่างบานตู้ 3-6 มม.
- สามารถใช้ได้กับบานไม้และบานเฟรมอะลูมิเนียม

## Details

- Opening Angle 105°
- Load capacity 20kg.
- For doors of Aluminium thickness wood 18 mm.
- Depth Canister : 15 mm.
- Possibility of Drilling the wing: K 3-6 mm.
- Can be used with wooden doors and Aluminum frames.



## Adjustments

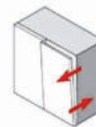
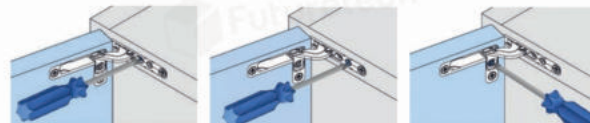

Frontal adjustment: +2 / -0.5mm

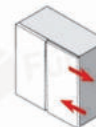

Lateral adjustment: +1.5 / -1.5mm

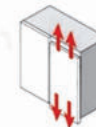

Vertical adjustment: +1.0 / -1.0mm

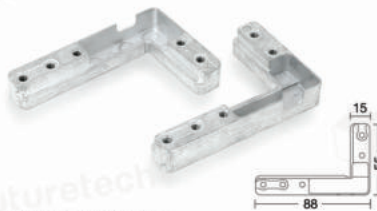

APH11HINGE-PE

## Base/Hat

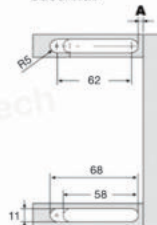

## Door

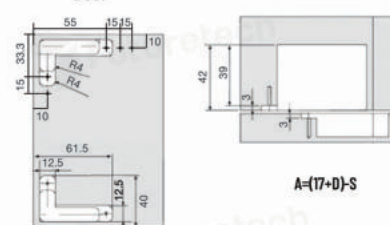

A=(17-D)-S

# 3010

## HINGE 35 บานพับถ้วย 35 มม.

### Function



**รุ่นประหยัด**

### รายละเอียด

- เปิดได้ 100 องศา
- ระบบ Soft Close, Slide
- สำหรับไม้หนา 14-20 มม.
- ความลึกถ้วยบานพับ 11.3 มม.
- ระยะถ้วยถึงขอบหน้าบาน 3-6 มม.

### Details

- Opening Angle 100°
- Soft Close System, Slide System
- Range of Door Thickness 14-20 mm.
- Depth of Hinge Cup 11.3 mm.
- Possible Drilling Distances on the Door 3-6 mm.

### Optional Hinge Cup

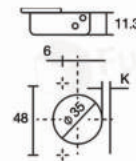

- **3010001**  
แบบทับขอบ  
Full Overlay

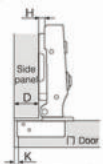

- **3010002**  
แบบกลางขอบ  
Half Overlay

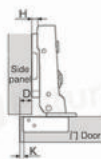

- **3010003**  
แบบในขอบ  
Insert

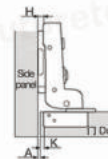



# 3024

**HINGE 35**  
บานพับถ้วย 35 มม.

## Function



**รุ่นประหยัด**

## รายละเอียด

- เปิดได้ 100 องศา
- ระบบ Soft Close ปิดแบบนุ่มนวล
- ระบบ Clip On, ปรับระยะติดตั้งได้
- ขาน 4 รู เพิ่มความแข็งแรง
- สำหรับไม้หนา 14-20 มม.
- ความลึกถ้วยบานพับ 11.3 มม.
- ระยะถ้วยตั้งขอบหน้าบาน 3-6 มม.

## Details

- Opening Angle 100°
- Soft Close System
- Clip On System
- Plate 4 Drill Holes, Strengthen
- Range of Door Thickness 14-20 mm.
- Depth of Hinge Cup 11.3 mm.
- Possible Drilling Distances on the Door 3-6 mm.

## Optional Hinge Cup

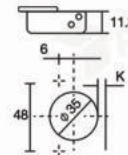

### • 3024001 แบบทับขอบ Full Overlay

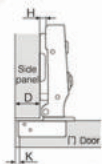

### • 3024002 แบบกลางขอบ Half Overlay

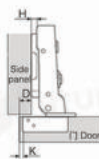

### • 3024003 แบบในขอบ Insert

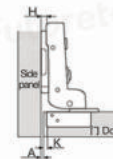

# 3011

**HINGE 35**  
บานพับถ้วย 35 มม.

## Function



**รุ่นประหยัด**

## รายละเอียด

- เปิดได้ 110 องศา
- ระบบ Slide On
- สำหรับไม้หนา 14-20 มม.
- ความลึกถ้วยบานพับ 11.3 มม.
- ระยะถ้วยถึงขอบหน้าบาน 3-5 มม.
- มาตรฐานจากประเทศเยอรมัน

## Details

- Opening Angle 110°
- Slide On System
- Range of Door Thickness 14-20 mm.
- Depth of Hinge Cup 11.3 mm.
- Possible Drilling Distances on the Door 3-5 mm.
- Standard from Germany

Optional Hinge Cup

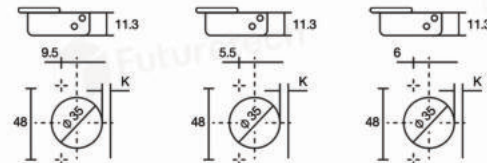

• **3011001**  
แบบทับขอบ  
Full Overlay



• **3011002**  
แบบกลางขอบ  
Half Overlay



• **3011003**  
แบบในขอบ  
Insert

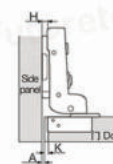

# 3019

**HINGE 40**  
บานพับถ้วย 40 มม.

## Function



รุ่นประหยัด

## รายละเอียด

- เปิดได้ 95 องศา
- ระบบ Slide On
- สำหรับไม้หนา 20-30 มม.
- ความลึกถ้วยบานพับ 12.1 มม.
- ระยะถ้วยถึงขอบหน้าบาน 4-8 มม.
- ฐาน 2 รูเจาะ
- มาตรฐานจากประเทศเยอรมัน

## Details

- Opening Angle 95°
- Slide On System
- Range of Door Thickness 20-30 mm.
- Depth of Hinge Cup 12.1 mm.
- Possible Drilling Distances on the Door 4-8 mm.
- Plate 2 Drill Holes
- Standard from Germany

Optional Hinge Cup

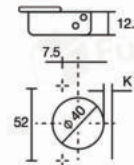

• **3019001**  
แบบทับขอบ  
Full Overlay

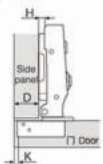

• **3019002**  
แบบกลางขอบ  
Half Overlay

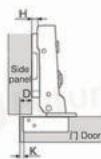

• **3019003**  
แบบในขอบ  
Insert

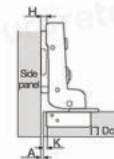

# 3026

**HINGE 35**  
บานพับถ้วย 35 มม.

## Function



**รุ่นประหยัด**

## รายละเอียด

- เปิดได้ 110 องศา
- ระบบ Slide On
- สำหรับไม้หนา 14-20 มม.
- ความลึกถ้วยบานพับ 11.3 มม.
- ระยะถ้วยถึงขอบหน้าบาน 3-6 มม.
- ขวาน 4 รู, ปรับระยะติดตั้งได้

## Details

- Opening Angle 110°
- Slide On System
- Range of Door Thickness 14-20 mm.
- Depth of Hinge Cup 11.3 mm.
- Possible Drilling Distances on the Door 3-6 mm.
- Plate 4 Drill Holes, Cam Adjustable

### Optional Hinge Cup

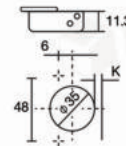

### ● 3026001 แบบทับขอบ Full Overlay

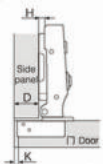

### ● 3026002 แบบกลางขอบ Half Overlay



### ● 3026003 แบบในขอบ Insert

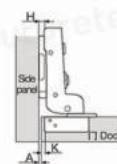

# 3004

**HINGE 26**  
บานพับถ้วย 26 มม.

## Function



**รุ่นประหยัด**

## รายละเอียด

- เปิดได้ 95 องศา
- ระบบ Slide On
- สำหรับไม้หนา 12-18 มม.
- ความลึกถ้วยบานพับ 9.5 มม.
- ระยะถ้วยถึงขอบหน้าบาน 3-6 มม.
- เหล็กชุบนิเกิล ความหนาวัสดุ 0.8 มม.

## Details

- Opening Angle 95°
- Slide On System
- Range of Door Thickness 12-18 mm.
- Depth of Hinge Cup 9.5 mm.
- Possible Drilling Distances on the Door 3-6 mm.
- Material Thickness : 0.8 mm.

Optional Hinge Cup

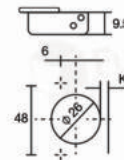

● **3004001**  
แบบทับขอบ  
Full Overlay

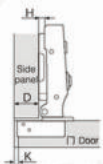

● **3004002**  
แบบกลางขอบ  
Half Overlay



● **3004003**  
แบบในขอบ  
Insert

